

# スーパー



## ミニ四駆 カスタム アドバイス ⑬

### 2つの機能で安定走行

マシンの性能アップは安定性を高めることが大切。そこで頼りになるのがリヤースライドダンパーブレーキセットの2つの機能だ。レーンチェンジなどの登り坂ではスピードをおさえてコースアウトを防ぎ、コーナーやウェーブセクションでは左右のフェンスにぶつかるショックを吸収して走りをスムーズにする。スプリングやグリスも選べるので、セッティングのくふうもますます面白くなるぞ。

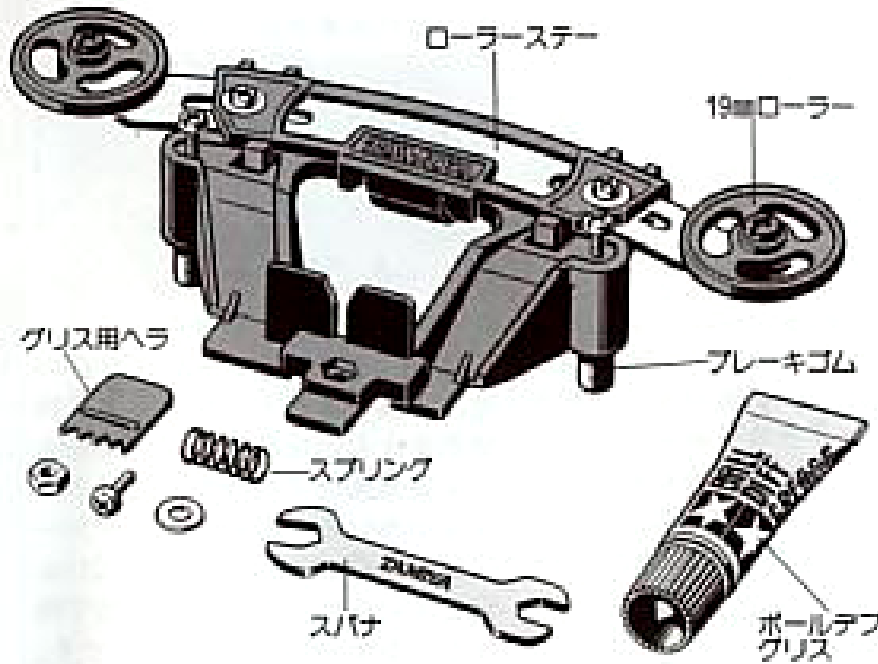

#### ■ブレーキ効果でコースアウトを防ぐ

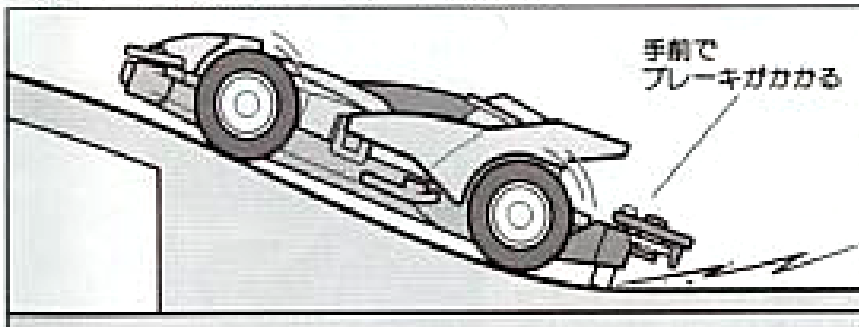

レーンチェンジやスロープの手前で、ブレーキゴムによりブレーキがかかり、スピードを落としコースからの飛び出しを防ぐ。

#### ■グリスとスプリングによるセッティング

スライドダンパー用グリスセット(別売)

キット付属のスプリング

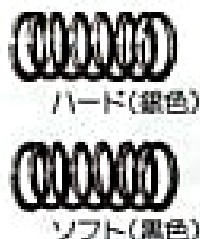

グリス	ハード	ミディアム	ソフト	キット付属
スプリング	ハード(かたくなる)		ソフト(やわらかくなる)	
シャーシ	スーパー1、スーパーTZ		スーパーFM	

シャーシ後部に  
取り付けます

路面とゴムの間が2mmに  
なるようにネジ  
で調整する

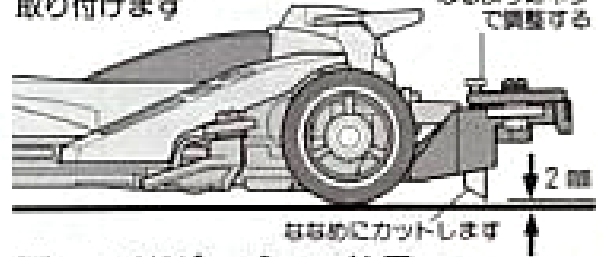

#### ■スライドダンパーの効果

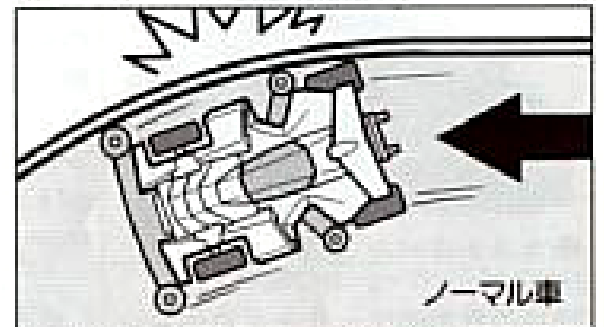

ノーマル車ではコーナーリングのショックが直接マシンに伝わりバランスをくずしやすい。

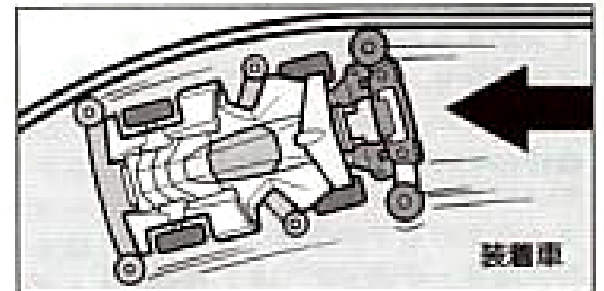

ローラーが左右にスライドして、横からのショックを吸収し、コーナーリングが安定する。

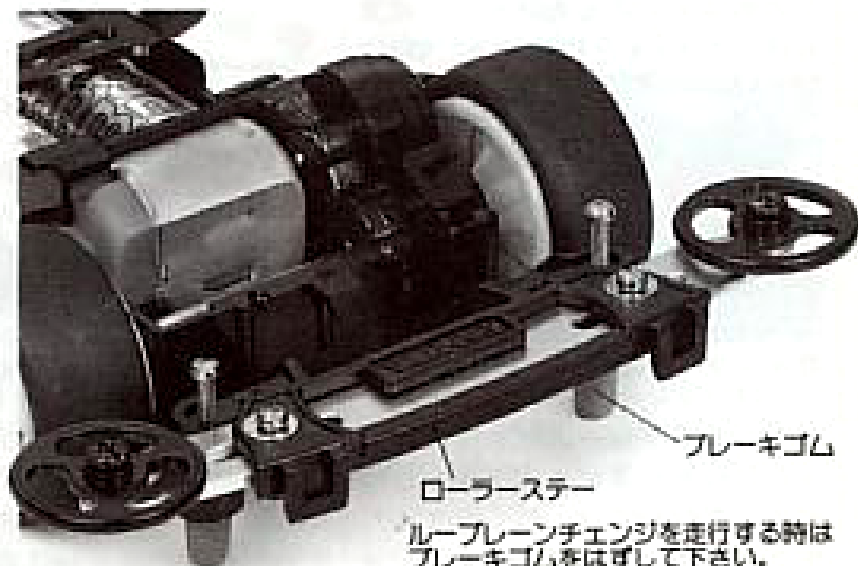

ルーレーンチェンジを走行する時は  
ブレーキゴムをはずして下さい。